

edilportale[®]

TOUR 2016

Efficienza energetica e comfort abitativo
Tecnologie non invasive e sicurezza
Sostenibilità economica e ambientale

in collaborazione con

VELUX[®]



Padova 19 maggio 2016

**SEMPLICE E INNOVATIVA, LA POMPA DI CALORE
AD ASSORBIMENTO A METANO AEROTERMICA ROBUR K18
PER IL RISCALDAMENTO DOMESTICO**

Sergio Plebani



POMPE DI CALORE AD ASSORBIMENTO



RISCALDAMENTO



**RISCALDAMENTO
CONDIZIONAMENTO**



**CONDIZIONAMENTO
ACQUA CALDA
GRATUITA**



**RISCALDAMENTO
CONDIZIONAMENTO
CONTEMPORANEO**



IL VALORE DELL'ESPERIENZA



Condominio multifunzionale in Brera, Milano



14 punti vendita Carrefour, Italia



Certosa di Pavia



Holiday Inn Istanbul Airport, Turchia



Comune di Milano



Scuola, Germania



Bayer, Filago (BG)



Pixel Building. Australia



Palazzo dell'Agricoltura, Bari



Open University, Regno Unito



Scania, Germania



Pixel Building. Australia

K18 AVANTI ANNI LUCE

PER RISCALDARTI PUNTA IN ALTO

Una pompa di calore super efficiente che, per riscaldare casa, usa al meglio l'aria, energia rinnovabile sempre disponibile.

Funziona semplicemente a gas.

È al vertice della classificazione energetica: A++.

Così, grazie alla natura, dimezzi le spese.

Di facile installazione, evita le complesse integrazioni necessarie per il solare termico.



La soluzione per riscaldare la casa





GAS

+



ARIA



=



EFFICIENTE



RISPARMIOSA



ECOLOGICA



SILENZIOSA

La pompa di calore aerotermica a gas naturale

GAHP - Gas Absorption Heat Pumps



69
Aria, energia rinnovabile
Air, renewable energy

169%
Efficienza termica utile
Heating efficiency

100  Gas Naturale
Natural gas

FUNZIONAMENTO IN RISCALDAMENTO ⁽¹⁾

Classe energetica ErP (applicazione 55 °C)		A++
Punto di funzionamento A7/W35 ⁽²⁾	G.U.E. efficienza di utilizzo del gas ⁽³⁾	% 169
	potenza termica	kW 18,9
Punto di funzionamento A7/W50 ⁽⁴⁾	G.U.E. efficienza di utilizzo del gas ⁽⁵⁾	% 157
	potenza termica	kW 17,6
Temperatura massima uscita acqua	riscaldamento	°C 65
	acqua calda sanitaria	°C 70

CARATTERISTICHE BRUCIATORE

Portata termica massima	kW	11,2
Consumo alla portata termica massima gas naturale G20 ⁽⁶⁾	m ³ /h	1,2

CARATTERISTICHE ELETTRICHE

Tensione	230V-50Hz
Massima potenza elettrica nominale ⁽⁷⁾	W 280

DATI DI INSTALLAZIONE

Peso in funzionamento	kg	210
Pressione sonora Lp a 5 metri ⁽⁸⁾ in campo libero, con fattore di direzionalità 2	velocità massima	dB(A) 43,0
	velocità minima	dB(A) 40,0
Attacchi	acqua	" M 3/4
	gas	" M 3/8 - 1/2
Dimensioni	lunghezza	mm 1.130
	profondità ⁽⁹⁾	mm 606
	altezza	mm 1.360

K18 prestazioni

POTENZA TERMICA DI PROGETTO - kW

Temperatura di progetto aria esterna °C	Applicazione a terminali alta temperatura (temperatura uscita acqua calda 55 °C)	Applicazione a terminali bassa temperatura (temperatura uscita acqua calda 35 °C)
-25	12,0	13,0
-20	12,0	14,0
-15	12,5	15,0
-10	13,0	16,0
-5	14,0	17,0
0	15,0	18,0
5	16,0	18,5
10	17,0	19,0



È la pompa di calore più silenziosa sul mercato

Requisito di potenza sonora [Reg. Eur. n. 813/2013]

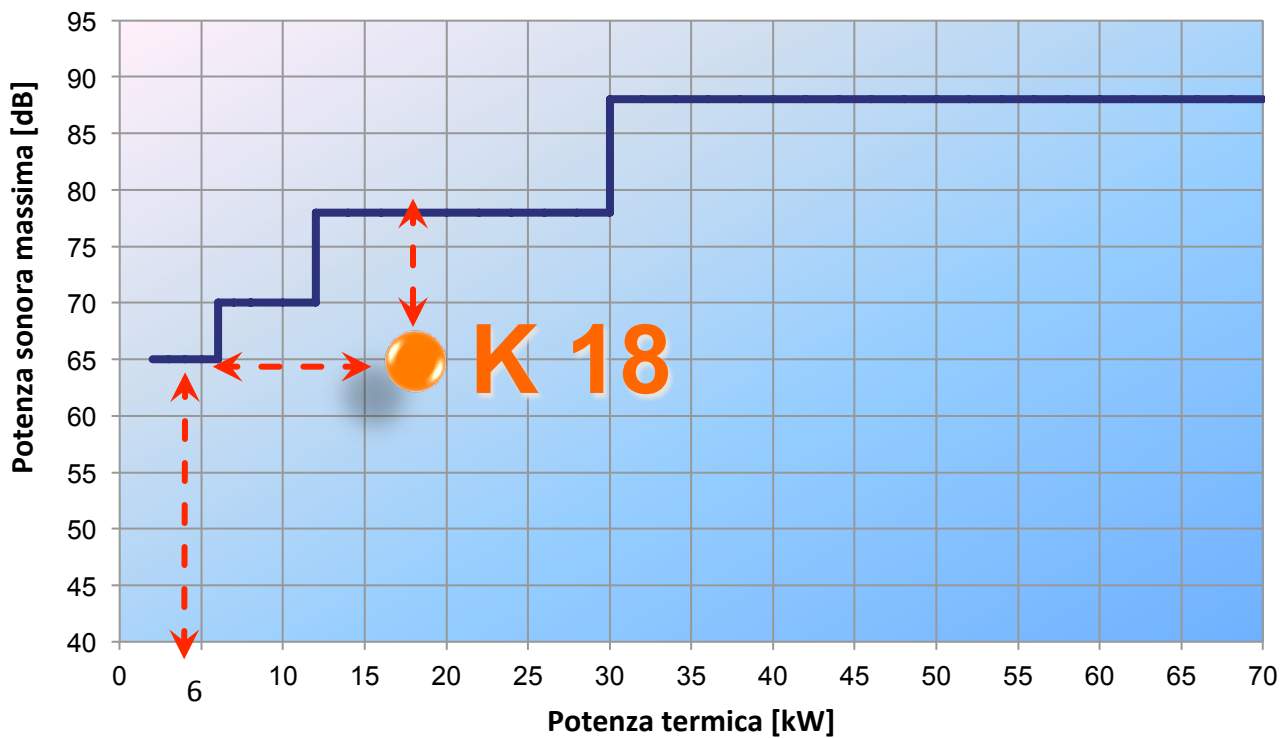

Per gli interventi di riqualificazione energetica , K18 può beneficiare dei seguenti incentivi:



Posizionamento esterno

K18 si installa all'esterno senza necessità di alcuna copertura o protezione particolare dagli agenti atmosferici e si collega direttamente all'impianto esistente.



Semplice

Impianto idraulico

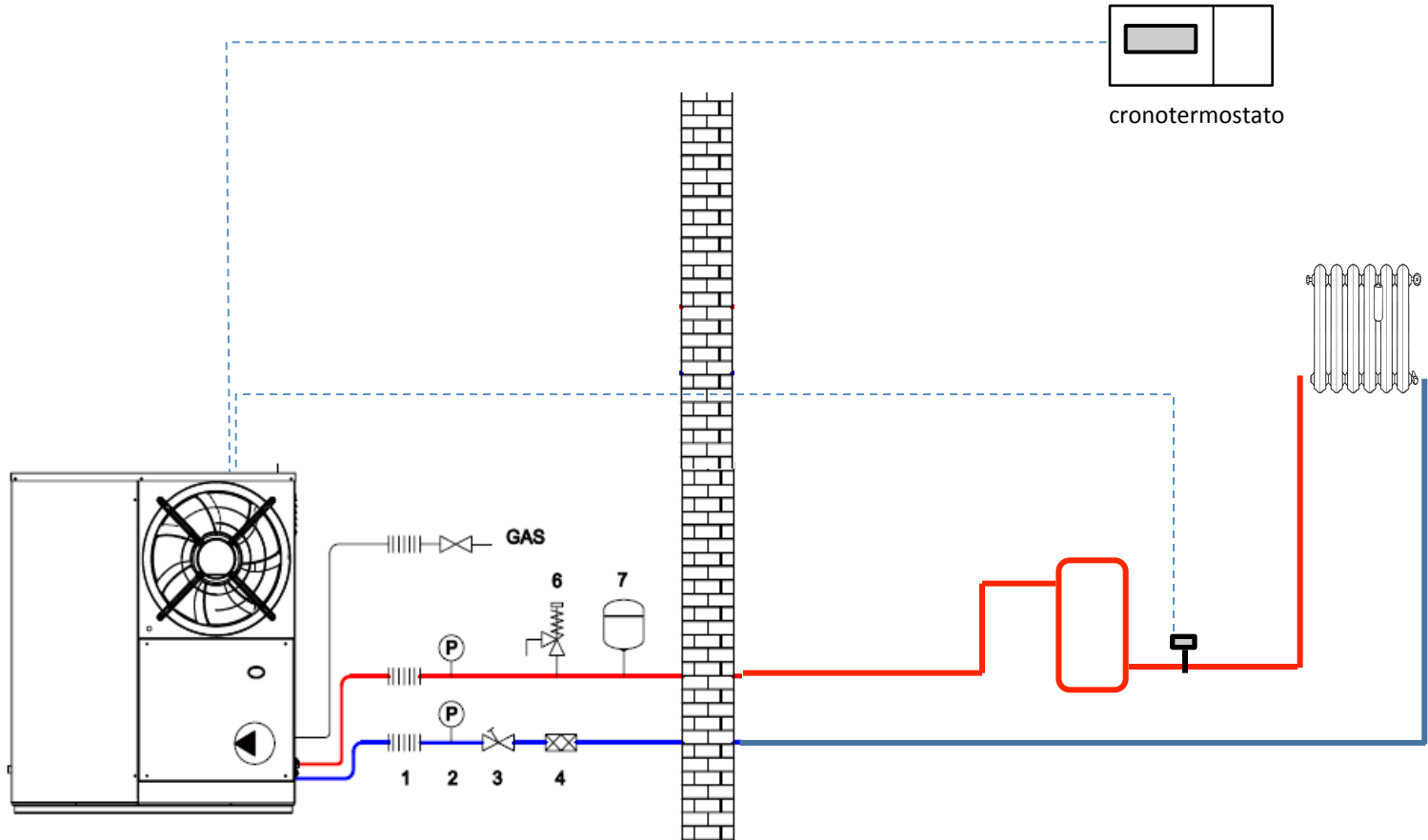

Impianto idraulico

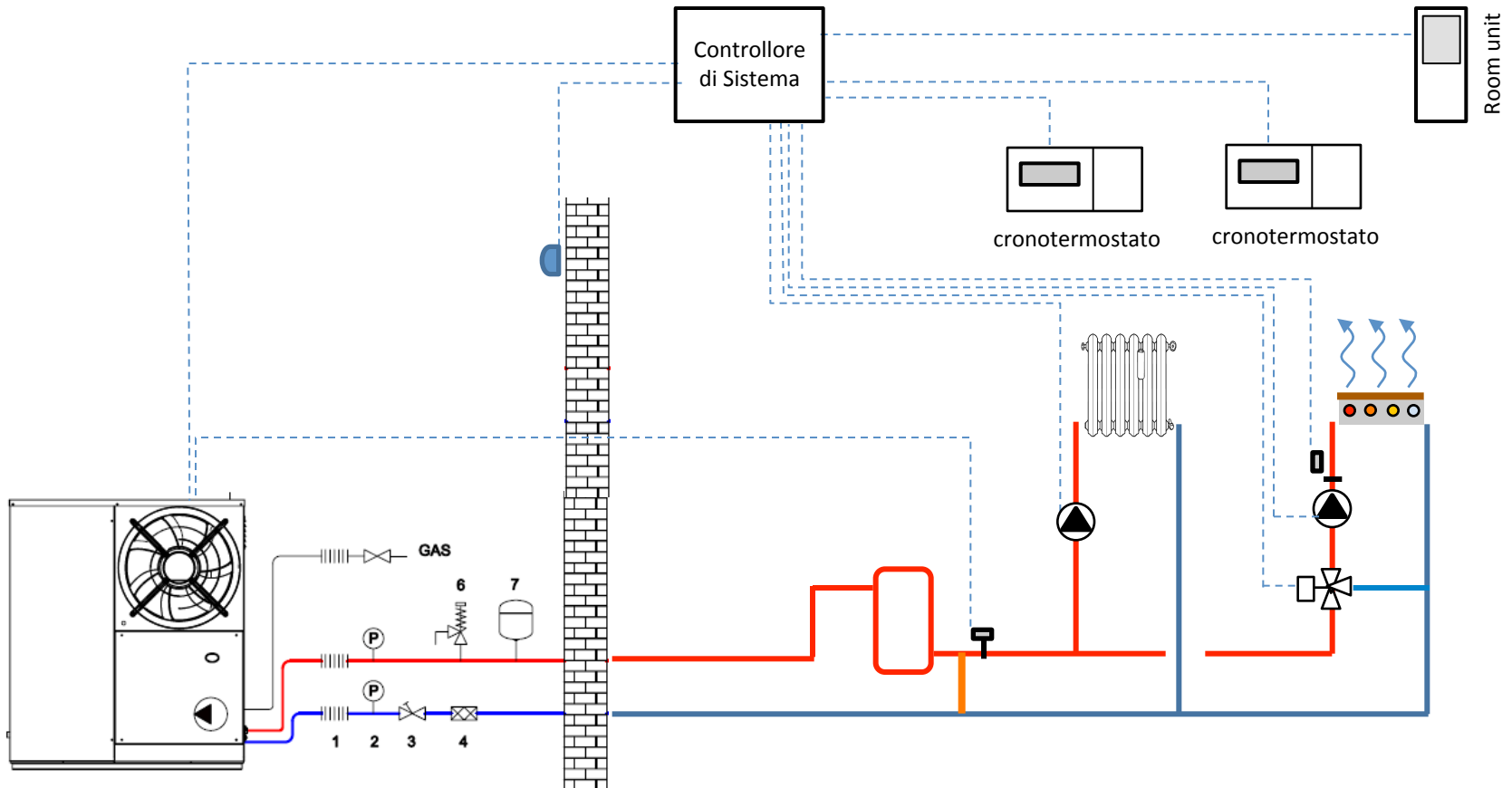

Impianto idraulico

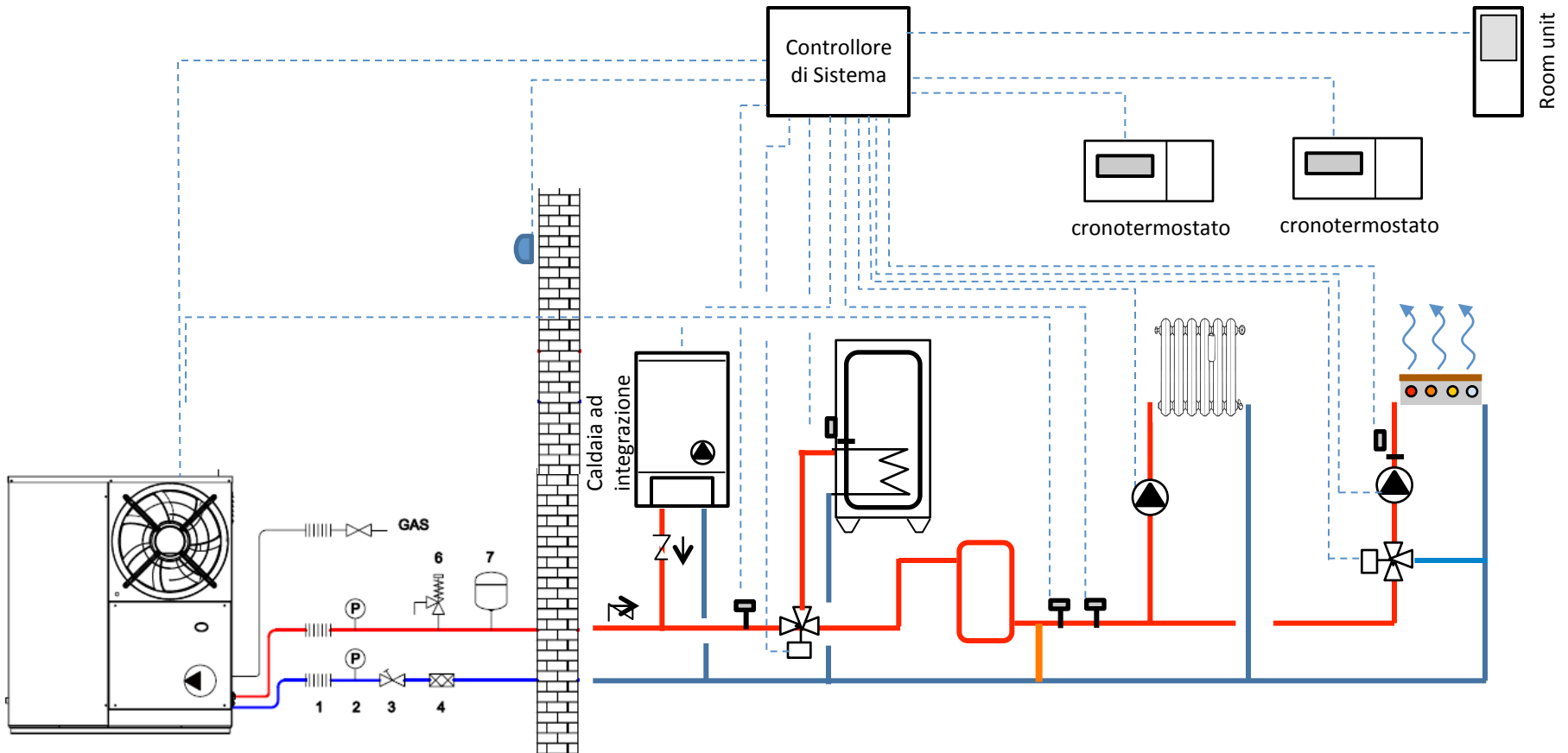

Field test in Europa

Regno Unito



Polonia



Francia

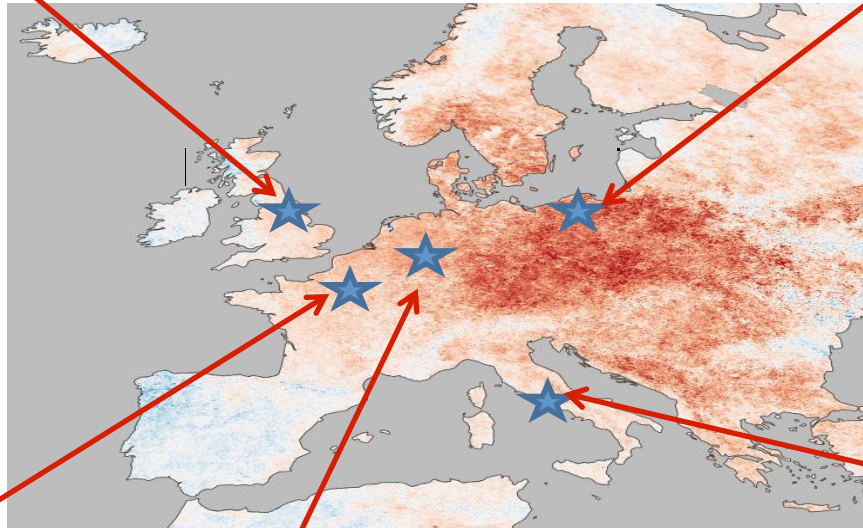

Italia



Germania

K18 mantiene le promesse

La tecnologia della pompa di calore Robur è stata **riconosciuta dalla Commissione Europea** - all'interno del 7° Programma Quadro di Ricerca e Sviluppo Tecnologico con il progetto HEAT4U - come **una delle più promettenti nel settore del riscaldamento** anche degli edifici residenziali esistenti.



“Se dovete sostituire una caldaia, scegliete una pompa di calore a gas naturale!”
Paul Lemmens | Technical Advisor Direzione Generale Ricerca e Innovazione Commissione Europea

Impianti

Seriata (BG)

- Villetta 1992
- Superficie 160 mq
- Impianto radiante pavimento
- Spesa annua gas 2.400 €

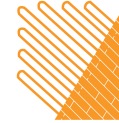

RISPARMIO
35%





Impianti



Bonate Sopra (BG)

- Abitazione del 1991 di 150 mq
- Impianto radiatori alta temperatura
- Spesa annua gas 2.200 €

“Ho potuto apprezzare un sensibile taglio dei costi in bolletta ... dati alla mano, si tratta del **40% di risparmio!**

Michele Mazzola, proprietario

RISPARMIO
40%



Impianti

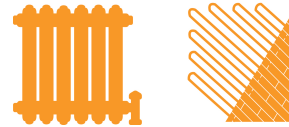

Ceriano Laghetto (MB)

- Abitazione del 1996 di 250 mq
- Impianto radiante e radiatori BT
- Spesa annua gas 3.000 €



**RISPARMIO
40%**



Bodogno (NO)

- Abitazione del 1980 di 300 mq
- Impianto radiatori alta temperatura
- Spesa annua gas 3.500 €

Impianti

“Il nostro K18 è talmente **silenzioso** che ci godiamo il giardino in piena tranquillità.

Marcello Delsale, installatore

RISPARMIO
30%



Zugliano (VI)

- Banca
- Impianto con fancoils e UTA
- Spesa annua gas 2.500 €

Impianti

“Chi l'ha detto che K18 è adatta solo alle abitazioni?

K18 è la soluzione versatile per tutte le utenze di piccola taglia.

Così è possibile **sostituire nel modo più rapido il vecchio impianto** di riscaldamento. Io l'ho installata in un'utenza del terziario”

Jvan Maroso, installatore della **Banca di Zugliano (VI)**

RISPARMIO
40%

K18 perchè...



Grazie alla natura dimezza le spese di riscaldamento

K18 è infatti super efficiente perchè usa al meglio l'aria, energia rinnovabile disponibile sempre, 24 ore al giorno, 365 giorni l'anno. Così K18 garantisce una rendita certa, ogni anno!



È l'alternativa semplice per la casa

K18 è una soluzione tutto in uno che facilita l'installazione a regola d'arte ed evita le complesse integrazioni necessarie sul campo per i sistemi solari. Non richiede canna fumaria. Pressoché nulla la manutenzione. È anche esente dalla normativa F-Gas in quanto usa refrigeranti naturali non oggetto di restrizioni e obblighi di dichiarazione.



È la pompa di calore più silenziosa sul mercato

DOCUMENTAZIONE TECNICA

Catalogo K18	File PDF - 0,61MB
Manuale d'installazione uso e manutenzione K18	File PDF - 4,73MB
Manuale d'uso del controllore di sistema per K18	File PDF - 1,02MB
Manuale d'installazione del controllore di sistema per K18	File PDF - 2,35MB
Manuale d'installazione del kit di espansione per K18	File PDF - 1,19MB
Prontuario di installazione di K18	File PDF - 4,82MB
Scheda di capitolato K18	File PDF - 0,06MB
Dichiarazione del costruttore per Finanziaria - K18	File PDF - 0,10MB
Dichiarazione dati di prestazione energetica ai sensi UNI TS 11300-4:2012 per K18	File PDF - 0,41MB
Certificato CE	File PDF - 1,10MB
Certificato ISO 9001	File PDF - 1,22MB

ROBUR
coscienza ecologica

CARRIERE | COME RAGGIUNGERCI | ACCESSO G3 | WEBMAIL AZIENDALE | [f](#) [t](#) [g+](#) [v](#)
ITALIA

PRODOTTI ▾ | **REFERENZE** | **AREA TECNICA** ▾ | **NEWS** ▾ | **ROBUR** ▾

PRODOTTI // K18



K18

POMPA DI CALORE AD ASSORBIMENTO MODULANTE A CONDENSAZIONE A METANO • ENERGIA RINNOVABILE AEROTERMICA

Per riscaldare e produrre acqua calda sanitaria ad alta efficienza
Ideale per case mono e bi-famigliari
Classe energetica ErP: A++

- 40% DI ENERGIA RINNOVABILE
- SEMPLICE DA INSTALLARE E GESTIRE
- LA PIU' SILENZIOSA SUL MERCATO
- DIMEZZA LE SPESE DI RISCALDAMENTO
- IDEALE ANCHE PER RETROFIT

Per riscaldarti, punta in alto! Semplicemente

Stai ristrutturando casa e vuoi renderla più efficiente? Punta su K18

- K18 è in A++**, il vertice della classificazione energetica

K18 funziona semplicemente a gas, ma è molto di più. E' una pompa di calore ad altissima efficienza che usa al meglio l'aria, l'energia rinnovabile più disponibile, sempre. Così **grazie alla natura, risparmi fino alla metà delle spese per il riscaldamento**

- E l'alternativa semplice per la casa**

K18 è una soluzione tutto in uno che facilita l'installazione a regola d'arte ed evita le complesse integrazioni necessarie sul campo per i sistemi solari. Pressochè nulla la manutenzione richiesta perchè ha solo 2 organi in movimento... ciò che non c'è non si usura e non si rompe. E' anche esente dalla normativa F-Gas in quanto usa refrigeranti naturali non oggetto di restrizioni, obblighi di dichiarazione o manutenzioni specializzate.

- E la pompa di calore più silenziosa sul mercato**

TROVA CENTRO ASSISTENZA | **RICIEDI INFORMAZIONI** | **RICIEDI PREVENTIVO** | **TROVA SPECIALISTA DI ZONA**

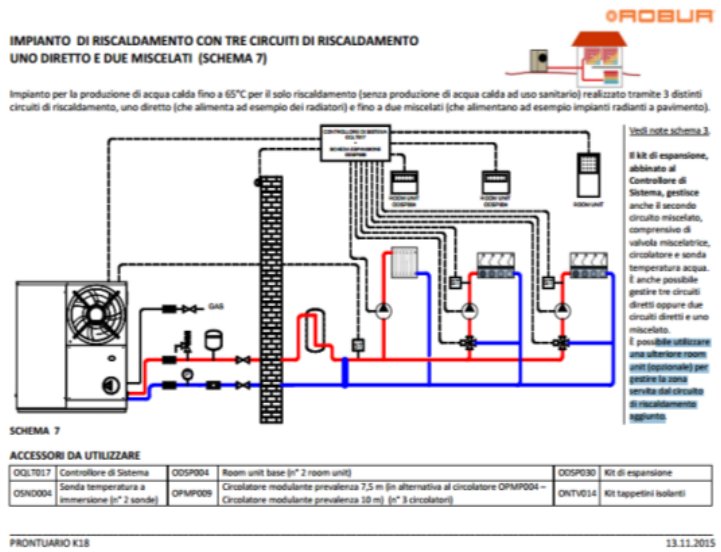



Grazie per l'attenzione



Sergio Plebani
splebani@robur.it